



инструкция по монтажу и эксплуатации
IQ THERMOSTAT SMART HEAT
версия с wi-fi/без wi-fi

iQ WATT®
10 ЛЕТ В РОССИИ

СКАЧАЙ МОБИЛЬНОЕ ПРИЛОЖЕНИЕ Warmme*



На сайте www.iqwatt.ru и на каналах IQWATT (youtube и rutube) опубликован видеобзор терморегуляторов IQ THERMOSTAT.

IQ THERMOSTAT SMART HEAT WI-FI* имеет собственное мобильное приложение Warmme для управления «теплыми полами», а так же совместим с мобильными приложениями для интеграции «теплых полов» в систему «умного дома»: Tuuya, Smart Life. Для удобства управления Вы можете воспользоваться сторонними голосовыми сервисами Alexa и Google Assistant.

APP
for SMARTPHONE



WARMME



TUYA



SMART LIFE



AMAZON ALEXA



GOOGLE ASSISTANT

* Только для версий терморегулятора с функцией Wi-Fi

СОДЕРЖАНИЕ

Назначение.....	4
02 Технические характеристики.....	4
03 Монтаж.....	6
04 Подключение к электросети.....	7
05 Обозначения на дисплее.....	8
06 Основные настройки.....	9
07 Подключение к Wi-Fi.....	10
08 Основные функции.....	12
8.1 Регулировка температуры.....	12
8.2 Выбор режима.....	12
8.3 Блокировка экрана.....	12
8.4 Меню расширенных настроек.....	13
8.4.1 Установка времени и дня недели.....	14
8.4.2 Программирование.....	14
8.4.3 Время работы системы.....	15
8.4.4 Расширенные настройки.....	15
09 Коды неисправностей.....	17
10 Гарантийные обязательства и прочее.....	18



01 НАЗНАЧЕНИЕ

IQ THERMOSTAT SMART HEAT (Wi-Fi) предназначен для ручного, автоматического/программируемого поддержания установленной пользователем температуры в помещениях оборудованных системами электрического обогрева «теплый пол» с использованием выносного и встроенного датчика температуры.

Функция Wi-Fi позволяет контролировать, задавать, программировать и управлять всеми необходимыми параметрами через приложение Warmme. А так же интегрировать системы «теплых полов» в облачные сервисы Alexa и Google Assistant для умного дома.

Терморегулятор разработан компанией IQWATT Inc. CANADA совместно с Wuhu Jiahong New Material Co. Ltd.

Права на мобильное приложение Warmme принадлежат Wuhu Jiahong New Material Co. Ltd.

02 ТЕХНИЧЕСКИЕ ХАРАКТЕРИСТИКИ

Питание от сети переменного тока: 85-265В 50/60Hz

Максимальный ток коммутации: 16А

Максимальная мощность нагрузки: 3600Вт

Потребляемая мощность: 1Вт

Диапазон регулирования температуры: от +5°C до +50°C

Защита корпуса: IP21

Датчик температуры воздуха: встроенный

Датчик температуры пола: NTC 10K выносной, 10 кОм

Материал корпуса: трудновоспламеняющийся пластик

ГАБАРИТНЫЕ РАЗМЕРЫ, ММ

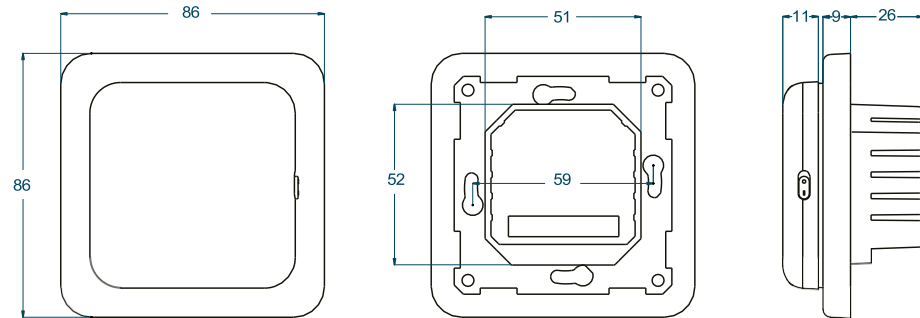

03 МОНТАЖ

1



Нажмите пальцами под боковую часть лицевой панели и потяните на себя. Отсоедините лицевую панель.



2



Подключите терморегулятор к электросети согласно схеме подключения (см. пункт 4).

6

3



Закрепите винтами заднюю панель к монтажной коробке.



4



ВАЖНО! Не давите пальцами на ЖК дисплей, нажимайте на боковую раму.

Используйте прокладку и рамку входящую в комплект или другие подходящие рамки. Закрепите лицевую панель, нажав на нее по бокам до щелчка.

04 ПОДКЛЮЧЕНИЕ К ЭЛЕКТРОСЕТИ

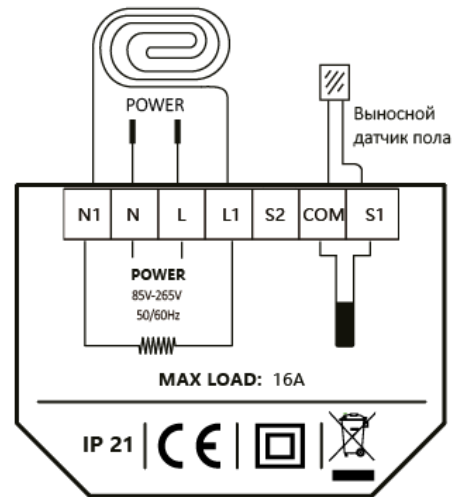

Для управления системой электрообогрева «теплый пол», подсоедините к клеммам COM и S1 выносной датчик пола NTC 10K, входящий в комплект поставки.

Для изменения параметра и выбора необходимого датчика, воспользуйтесь пунктом 6 в инструкции.

В случае необходимости подключения выносного комнатного датчика (системы охлаждения) используйте клеммы COM и S2.

РЕКОМЕНДАЦИЯ: Для более продолжительной работы терморегулятора, не используйте нагрузку выше 14,4А.

7

05 ОБОЗНАЧЕНИЯ НА ДИСПЛЕЕ

Включение и выключение осуществляется путем поднятия / опускания кнопки расположенной с боку на лицевой панели терморегулятора ON/OFF.

- Нажмите на кнопки   для выбора параметра.
- Нажмите на центральную кнопку  для подтверждения выбора.

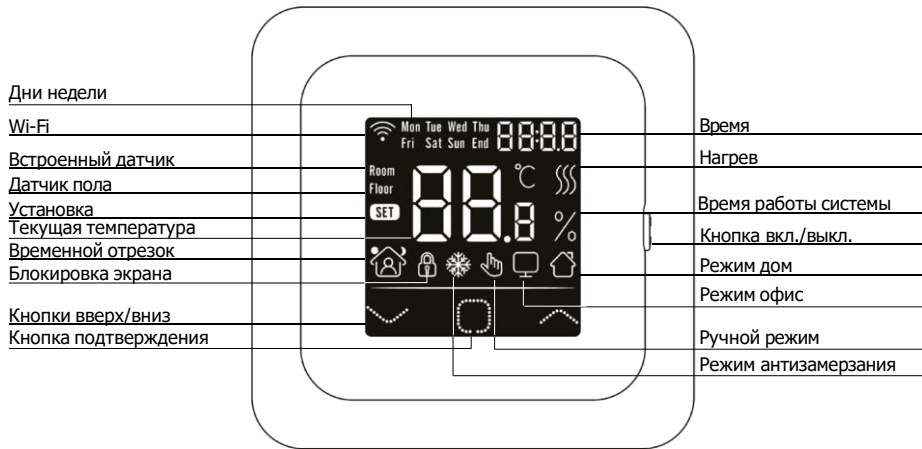

06 ОСНОВНЫЕ НАСТРОЙКИ

Задайте основные настройки терморегулятора при первом включении. Если терморегулятор снабжен функцией Wi-Fi, произведите необходимые настройки через приложение Warmme. Для входа в меню настроек воспользуйтесь пунктом 8.4.

1. НАСТРОЙКА ВРЕМЕНИ И ДНЯ НЕДЕЛИ



День недели Часы Минуты
Если ваш термостат оснащен функцией Wi-Fi, то настройки произведутся автоматически, после подключения к сети Wi-Fi

3. ОГРАНИЧЕНИЕ ТЕМПЕРАТУРНОГО НАГРЕВА

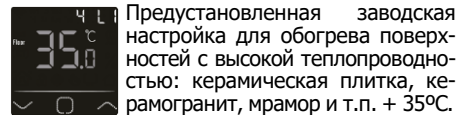

Предустановленная заводская настройка для обогрева поверхностей с высокой теплопроводностью: керамическая плитка, керамогранит, мрамор и т.п. + 35°C. Для обогрева поверхностей с низкой теплопроводностью: ламинат, паркетная доска, ковролин и т.п., измените значение до + 28C. А так же воспользуйтесь рекомендациями производителей напольных покрытий.

2. ВЫБОР ДАТЧИКА

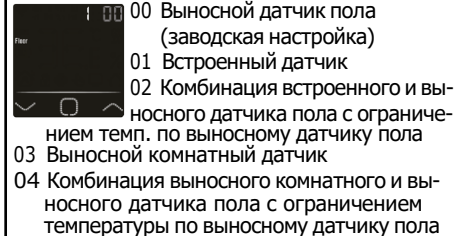

4. ВЫБОР СТАНДАРТНОГО РЕЖИМА

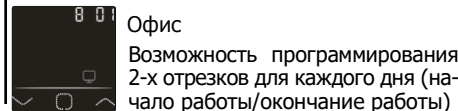
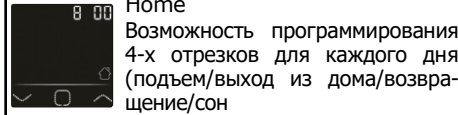

07 ПОДКЛЮЧЕНИЕ К Wi-Fi



3. Чтобы создать семейный аккаунт и зарегистрировать других членов семьи, воспользуйтесь соответствующими настройкам и в приложении.

2. Откройте приложение и авторизуйтесь в нем.

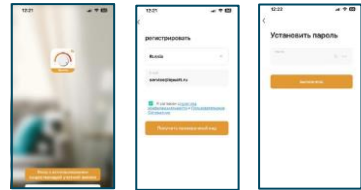

1. Установите приложение Warmte на свой смартфон.



4. Добавьте новое устройство и выберите Wi-Fi термостат.

5. Для подключения терморегулятора к сети Wi-Fi удерживайте одновременно кнопки   в течение 3-х секунд, пока на дисплее не появится F1, после этого нажмите кнопку подтверждения  и через 5 секунд значок  на дисплее терморегулятора начнет мигать быстро. После этого подтвердите свои действия через приложение на смартфоне.



6. Введите пароль от нужной Wi-Fi сети и осуществите подключение.



7. После успешного подключения, задайте имя своему терморегулятору. Ваше устройство подключено и готово к работе.

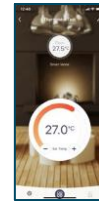

8. Теперь вы можете управлять терморегулятором через смартфон, изменять все необходимые параметры и производить нужные настройки.



08 ОСНОВНЫЕ ФУНКЦИИ

Если ваш терморегулятор снабжен функцией Wi-Fi, то вы можете задавать все необходимые параметры через мобильное приложение Warmme.

8.1 РЕГУЛИРОВКА ТЕМПЕРАТУРЫ



Для выбора необходимой температуры нажимайте на кнопки .
Для подтверждения выбора нажмите на .

8.2 ВЫБОР РЕЖИМА

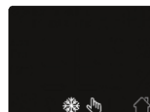

Для изменения режимов работы терморегулятора нажмите на .
Указателями выберите необходимый режим:

Ручной режим: терморегулятор будет поддерживать в постоянном режиме заданную температуру

Автоматический режим: терморегулятор будет работать в соответствии с запрограммированными индивидуальными событиями, которые можно настроить при помощи п. 8.4.2 инструкции

Режим антизамерзания: терморегулятор всегда будет поддерживать температуру до +15 С.

8.3 БЛОКИРОВКА ЭКРАНА

Нажмите одновременно на кнопки и удерживайте обе нажатые кнопки в течение 3 сек. до появления значка на экране терморегулятора. Дисплей терморегулятора заблокирован. Для отключения режима блокировки экрана, заново повторите выше описанное действие.

8.4 МЕНЮ РАСШИРЕННЫХ НАСТРОЕК

Для входа в меню расширенных настроек нажмите и удерживайте в течение 3-х секунд.

CLK

Настройка времени и дня недели



EVE

Программирование

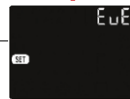

READ

Контроль времени работы системы

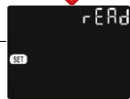

SET

Расширенные настройки



END

Возврат к основному экрану



1

Выбор датчика



2

Калибровка встроенного датчика



3

Калибровка выносного датчика пола



4

Ограничение температуры нагрева



5

Выбор расписания



6

Выбор системы: нагрев или охлаждение



7

Адаптивная функция



8

Выбор режима home/office

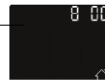



9

Сброс к заводским настройкам







8.4.1 УСТАНОВКА ВРЕМЕНИ И ДНЯ НЕДЕЛИ

Для входа в меню расширенных настроек нажмите и удерживайте  в течение 3-х секунд. Нажмите на  для входа в режим CLK.

Для выбора необходимого дня недели/времени используйте кнопки  . Для подтверждения заданного параметра нажмите на .



Если ваш термостат оснащен функцией Wi-Fi, то настройки произведутся автоматически, после подключения к сети Wi-Fi.

8.4.2 ПРОГРАММИРОВАНИЕ

Для входа в меню расширенных настроек нажмите и удерживайте  в течение 3-х секунд. При помощи кнопок   выберите режим EVE. Для подтверждения выбора нажмите на . Вы можете запрограммировать необходимое время включения и отключения системы электрообогрева и задавать нужную температуру для каждого дня недели отдельно. Согласно выбранному режиму Home/Office у вас появится возможность запрограммировать разное количество временных интервалов для каждого дня недели.

Home: 4 временных отрезка - подъем / выход из дома / возвращение / сон.

Office: 2 временных отрезка - начало и окончание рабочего дня.

Осуществляйте действия при помощи кнопок  , задавайте необходимое время включения системы электрообогрева и необходимую температуру. Для подтверждения и перехода к следующему параметру используйте кнопку .







Если ваш терморегулятор оснащен функцией Wi-Fi, то наиболее удобно осуществить программирование через мобильное приложение Warmme (раздел  Event setting).

Рекомендации по режимам программирования







	Day	 подъем	 выход из дома	 возвращение	 сон
Home	Mon-Fri	6:00 28°C	8:00 22°C	19:00 28°C	0:00 20°C
	Sat-Sun	9:00 26°C	11:00 26°C	18:00 26°C	0:00 20°C
	Day	 начало работы	 конец работы		
Office	Mon-Fri	9:00 26°C	20:00 20°C		
	Sat-Sun	7:00 15°C	20:00 15°C		

8.4.3 ВРЕМЯ РАБОТЫ СИСТЕМЫ

Вы можете оценить работу системы электрообогрева и увидеть % ее работы.

Для входа в меню расширенных настроек нажмите и удерживайте  в течение 3-х секунд. При помощи кнопок   выберите режим READ. Для подтверждения выбора нажмите на . Вы можете увидеть % работы для предыдущего дня / месяца / года. Нажмите   для выбора необходимого параметра 1 / 30 / 365. Нажатие на  осуществит возврат к основному экрану.

8.4.4 РАСШИРЕННЫЕ НАСТРОЙКИ

Для входа в меню расширенных настроек, нажмите и удерживайте  в течение 3-х секунд. При помощи кнопок   выберите режим SET. Для подтверждения выбора нажмите на . Выберите необходимый параметр от 1 до 9 при помощи кнопки . Для изменения параметра используйте  .

№	Описание параметра	Значения, установленные по умолчанию	Диапазон
1	Выбор датчика	00: Датчик пола	00: Floor sensor 01: Room-in sensor 02: 01+00 03: Room-out sensor 04: 03+00
2	Калибровка температурного датчика	0,0 °C	-5,0°C - 5,0°C
3	Калибровка датчика пола	0,0 °C	-5,0°C - 5,0°C
4	Ограничение температуры нагрева	35 °C	20,0°C - 50,0°C
5	Выбор расписания	01: 5+1+1	00: 7 01: 5+1+1
6	Выбор системы: нагрев или охлаждение	00: Heating	00: Heating 01: Cooling
7	Адаптивная функция	01: No	00: Adaptive 01: No
8	Выбор режима Home/Office	00: Home	00: Home 01: Office
9	Сброс к заводским настройкам	00: No	00: No 01: Reset

1 Выбор датчика

00: Выносной датчик пола (заводская настройка)

01: Встроенный датчик

02: Комбинация встроенного и выносного датчика пола с ограничением температуры по выносному датчику пола

03: Выносной комнатный датчик (система охлаждения)

04: Комбинация выносного комнатного и выносного датчика пола с ограничением температуры по выносному датчику пола

2 Калибровка температурного датчика / 3 Калибровка выносного датчика пола

Вы можете произвести калибровку датчиков, корректируя значения от -5°C до +5°C.

4 Ограничение температуры нагрева

Вы можете изменить значение от +20°C до +50°C.

5 Выбор расписания

Осуществите выбор, адаптировав его под свой недельный график

7 - для программирования каждого дня недели независимо

5+1+1 - для общего программирования рабочей недели с возможностью индивидуального программирования выходных дней

6 Выбор системы: нагрев или охлаждение

7 Адаптивная функция

Если функция включена, то в течение нескольких дней будет произведен анализ для определения и корректировки наиболее точного времени включения системы электрообогрева с целью достижения заданной температуры к заданному времени

8 Выбор режима Home / Office

9 Сброс к заводским настройкам

■ 09 КОДЫ НЕИСПРАВНОСТЕЙ

E1 - Ошибка встроенного датчика

E2 - Ошибка выносного датчика пола

E4 - Ошибка выносного комнатного датчика

10 ГАРАНТИЙНЫЕ ОБЯЗАТЕЛЬСТВА И ПРОЧЕЕ

- Транспортировка и хранение терморегулятора осуществляется в соответствии с требованиями ГОСТ 15150-69.
- Терморегулятор допускается перевозить всеми видами крытых транспортных средств в соответствии с правилами перевозок грузов, действующими на транспорте данного вида.
- Хранение терморегулятора должно осуществляться в чистом и сухом помещении при тем-ре +15°C до +30°C.
- Терморегулятор должен использоваться строго по назначению в соответствии с рекомендациями.
- Монтаж и подключение терморегулятора должен производиться при отключенном напряжении питания.
- Запрещается подавать на терморегулятор напряжение питания отличное от 220-230V.
- При монтаже избегайте повреждений терморегулятора.
- Терморегулятор не должен подвергаться механическим нагрузкам.
- Не допускается эксплуатация терморегулятора с внешними механическими повреждениями.
- Запрещается самостоятельно вносить изменения в конструкцию.
- Запрещается проведение сварочных работ и работ с огнем с непосредственной близости от терморегулятора.

Процесс утилизации наступает с момента утраты оборудованием выполнять свои функции и невозможности восстановления своей работоспособности. Оборудование демонтируется, осуществляется декомпозиция отдельных элементов, которые сдаются специализированным органам занимающихся сбором и последующей утилизацией или переработкой. Все процессы, связанные с демонтажем и декомпозицией, должны выполняться с обязательным соблюдением природных норм и требований.

IQ THERMOSTAT SMART HEAT (Wi-Fi) произведен под контролем IQWATT Inc., CANADA.

Терморегулятор прошел несколько этапов контроля качества и рассчитан на длительную и безопасную эксплуатацию. Гарантийный срок эксплуатации терморегулятора - 3 года, начиная с даты отгрузки Покупателю.

После признания комиссией случая гарантийным (в течение 10 рабочих дней) представитель IQWATT Inc., CANADA в России гарантирует произвести ремонт терморегулятора или предоставить аналогичный новый терморегулятор в замен неисправному в срок не более 10 рабочих дней. IQWATT Inc., CANADA не несет ответственности за возможный ущерб, причиненный другому оборудованию, работающему в сопряжении с терморегулятором. При возникновении вопросов, связанных с гарантийными обязательствами, свяжитесь с представителем IQWATT Inc., CANADA в России по тел. +7 499 110 77 27.

Терморегулятор не подлежит гарантийному ремонту в случаях:

- Утери гарантийного талона или неправильного, неполного его заполнения, а так же при отсутствии подписи

покупателя и печати Продавца (ООО, ИП), производившего продажу;

- При установке терморегулятора не квалифицированными электриками с нарушением действующих норм СНиП и ПУЭ;
- При обнаружении следов ремонта или вскрытия, производимого специалистами не сертифицированными IQWATT Inc., CANADA;
- При нарушении правил эксплуатации термостата, в том числе:
 - a) использование терморегулятора не по назначению;
 - b) выгорание цепей вследствие недопустимых электрических перегрузок;
 - c) наличие механических повреждений (внешних и внутренних).
 - d) неисправностей, вызванных попаданием внутрь посторонних предметов, насекомых, жидкостей.

ПРИ НАРУШЕНИИ КАКОГО-ЛИБО ИЗ ПЕРЕЧИСЛЕННЫХ ТРЕБОВАНИЙ ПРОИЗВОДИТЕЛЬ СНИМАЕТ С СЕБЯ ГАРАНТИЙНЫЕ ОБЯЗАТЕЛЬСТВА.

Изготовлено по заказу IQWATT Inc., CANADA

ИЗГОТОВИТЕЛЬ: Wuhu Jiahong New Material Co., Ltd, China

ИМПОРТЕР: ООО «СМАРТ ХИТ», 109431, РФ, г. Москва, ул. Привольная, дом 70, телефон: +7 499 110 77 27

www.polyteplo.ru

ГАРАНТИЙНЫЙ ТАЛОН

Покупатель имеет право на гарантийный ремонт терморегулятора при условии соблюдения всех пунктов, описанных в настоящей инструкции пользователя.

В случае обнаружения неисправности, обратитесь к представителю IQWATT Inc., CANADA в России ООО «СМАРТ ХИТ» по телефону: +7 499 110 77 27

Данной подписью Покупатель подтверждает, что получил исправный терморегулятор надлежащего качества, без дефектов в надлежащей упаковке с полной документацией.

ФИО Покупателя _____ Подпись _____

Продавец (ООО, ИП) _____ Подпись _____

Дата продажи ___/___/___г. МП

iQ WATT®
10 ЛЕТ В РОССИИ